



Porte e portoncini d'ingresso Thermo65 / Thermo46

NOVITÀ: Lettore di impronte digitali integrato elegantemente nel manto

HÖRMANN





CONTENUTO

6	Perché scegliere Hörmann
10	Panoramica programma
12	Thermo65
22	Thermo46
30	Equipaggiamento di sicurezza
32	Serrature automatiche, finestre
34	Maniglie, applicazioni
36	Colori e superfici
40	Dimensioni e schede tecniche
42	Programma prodotti Hörmann

Per motivi di stampa, la rappresentazione dei colori e delle superfici non è perfettamente fedele all'originale.

I prodotti descritti ed illustrati in questo catalogo ed i dettagli di equipaggiamento sono in parte dotazioni speciali non di serie e soggette a sovrapprezzo, dipendenti dalle varianti di equipaggiamento. La configurazione della porta deve essere richiesta al Partner Hörmann in riferimento al listino prezzi in vigore al momento.

Le descrizioni e le illustrazioni, i dati relativi a fornitura, dotazione e tonalità corrispondono al momento della stampa.
Con riserva di modifiche tecniche e salvo errori ed omissioni.

Diritti d'autore riservati. Riproduzione, anche parziale, solo previa nostra autorizzazione.

◀ **Thermo65 motivo 700** in Decograin Golden Oak, maniglia in acciaio inox HB 38-2, con elementi laterali

Casa dolce casa

Che cosa c'è di più bello che tornare a casa dopo il lavoro e godersi la vita familiare? Mangiare assieme, organizzare giochi o guardare comodamente la televisione. Per godere spensieratamente il tempo insieme ai Vostri cari è importante sentirsi sicuri ed a proprio agio tra le mura domestiche.

Con le porte d'ingresso Hörmann Thermo65 e Thermo46 è facile sentirsi al sicuro. Questi componenti edili di alta qualità offrono infatti buoni coefficienti di isolamento termico, un equipaggiamento di sicurezza affidabile, una grande scelta di motivi ed un attraente rapporto prezzo-prestazioni. Alle pagine seguenti troverete sicuramente la porta che fa per Voi.





“Una buona reputazione bisogna guadagnarsela.”

August Hörmann

Perfettamente in linea con i principi del fondatore dell'azienda, i prodotti a marchio Hörmann sono sinonimo di vera qualità in combinazione con un ampio know-how. Ripercorrendo gli oltre 80 anni di esperienza come specialista nella produzione di componenti per l'edilizia, l'azienda a conduzione familiare si delinea fin dall'inizio come Partner competente ed affidabile per costruire e ristrutturare. Non per niente, nel settore delle porte d'ingresso, Hörmann è uno dei fornitori di maggiore successo in Europa. È per questo che non avrete dubbi acquistando una porta d'ingresso Hörmann.



1 Prodotti di qualità made in Germany

La struttura della porta d'ingresso viene sviluppata e prodotta internamente. Il personale Hörmann, altamente qualificato, lavora intensamente per creare nuovi manufatti perfezionando e migliorando continuamente i particolari. Così nascono i brevetti ed i prodotti unici sul mercato. Test di lunga durata eseguiti in condizioni reali garantiscono **affidabili prodotti di serie di qualità Hörmann.**

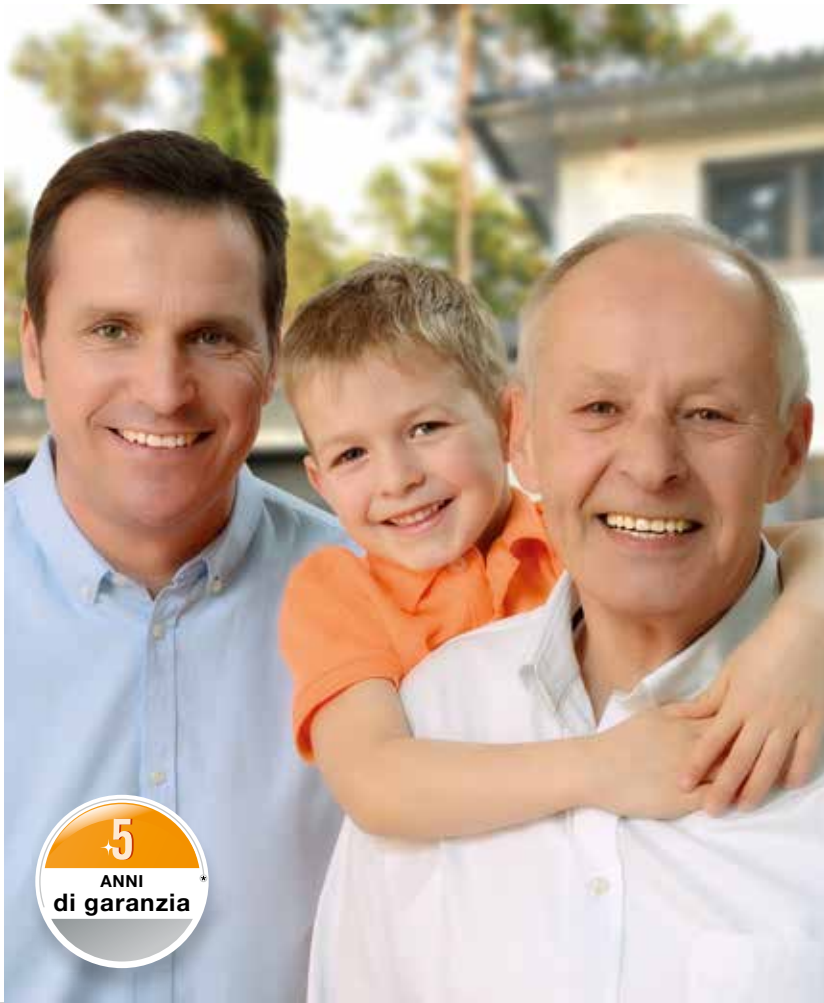

2 Porte d'ingresso per generazioni

Siamo convinti dei nostri prodotti e della qualità senza compromessi impiegata per costruirli. Pertanto, scegliendo Hörmann godrete di **5 anni di garanzia*** su tutte le porte e i portoncini d'ingresso Thermo65 / Thermo46.

3 Sostenibilità

Hörmann vuole dare il buon esempio. Per questo l'azienda copre **il suo fabbisogno energetico al 100 % con energia "verde"**. Insieme al sistema di gestione dell'energia intelligente e certificato, all'invio della posta privo di CO₂ e al riciclaggio di materiale **vengono risparmiate ogni anno 40000 tonnellate di CO₂**. Inoltre, Hörmann è fornitore di prodotti per l'edilizia ecosostenibile.

* Le condizioni di garanzia dettagliate sono consultabili all'indirizzo: www.hormann.it



4 Battente con profilo strutturale invisibile

L'ingresso della Vostra abitazione o quello secondario risulterà estremamente gradevole e pregiato grazie alle porte d'ingresso Thermo65 e Thermo46. **L'elegante battente, dalla superficie complanare su entrambi i lati con struttura integrata, soddisfa le esigenze di personalizzazione più elevate.** La porta vista dall'interno (figura a pagina 30) si armonizza in perfetta sintonia con i locali della Vostra abitazione.

5 Elevata coibentazione termica

Le porte d'ingresso Thermo46 con valori U_D fino a ca. $1,1 \text{ W}/(\text{m}^2 \cdot \text{K})^*$ offrono una buona coibentazione termica per la Vostra abitazione. **Le porte d'ingresso Thermo65 con valori U_D fino a ca. $0,87 \text{ W}/(\text{m}^2 \cdot \text{K})^*$ sono addirittura un passo avanti.** Potrete così risparmiare energia e proteggere l'ambiente.



Vista esterna di porte d'ingresso di altri produttori con profilo del battente visibile



Vista interna di porte d'ingresso di altri produttori con profilo del battente visibile e fermavetro



6 Bloccaggio antiscasso

Affinché Voi e la Vostra famiglia possiate sentirVi sicuri in casa, tutte le porte **Thermo65 / Thermo46** sono dotate di serie di una serratura multipunto.

Per una sicurezza ancora maggiore molti dei motivi Thermo46 e molte porte d'ingresso Thermo65, (anche con elementi laterali e sopra-ruce), **sono disponibili su richiesta con equipaggiamento di sicurezza antieffrazione RC 2.**



La protezione antieffrazione certificata viene consigliata anche dagli organi di consulenza anticrimine.

7 Finestratura sicura

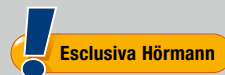

Vetro di sicurezza accoppiato da 8 mm sul lato interno ed esterno di serie

In fatto di **protezione antinfortunistica e antieffrazione** le porte d'ingresso Hörmann soddisfano i massimi requisiti. Il vetro di sicurezza accoppiato (VSG) sul lato interno ed esterno della finestratura isolante tripla garantisce la **massima sicurezza**. In caso di rottura le schegge di vetro vengono trattenute nella parte interna, **riducendo così il rischio di ferimento a causa dei frammenti di vetro in casa**. Inoltre, il vetro di sicurezza accoppiato offre un'elevata protezione antieffrazione che rende vano ogni tentativo di violazione.

Porta d'ingresso in acciaio / alluminio Thermo65

Le pregiate porte Thermo65 sono in perfetta sintonia con le porte interne in legno della Vostra abitazione grazie all'aspetto complanare della porta vista dall'interno. Potete quindi approfittare una vita intera di porte composte da diversi materiali, ma dall'aspetto identico.

Struttura

- Battente in acciaio complanare da 65 mm di spessore, con telaio di contenimento strutturale occultato ed esecuzione con battuta prominente per un aspetto elegante
- Profilo del battente in materiale composito con taglio termico per stabilità e coibentazione elevate
- Telaio in alluminio da 80 mm con taglio termico da 20 mm, soglia misto sintetico e alluminio con taglio termico per un'elevata coibentazione
- Il triplo livello di tenuta offre la protezione ottimale da pioggia, vento e sporco
- Finestratura isolante tripla con vetro di sicurezza su entrambi i lati per la massima protezione da lesioni in caso di rottura del vetro
- su richiesta con equipaggiamento di sicurezza RC 2** per una resistenza all'effrazione ancora maggiore

Soddisfa tutti i requisiti del regolamento sul risparmio energetico

Ideale per il montaggio senza ponti termici

Valore U_D fino a ca. $0,87 \text{ W}/(\text{m}^2 \cdot \text{K})^*$



* Testato dall'IFT
Rosenheim
Dimensioni porta
misura esterno telaio
 $1230 \times 2180 \text{ mm}$
**non per THP 410S,
430E, 600S

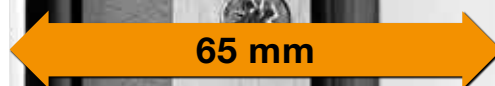

Porta d'ingresso in acciaio / alluminio Thermo46

Tutte le porte Thermo46 sono realizzate con battente complanare per conferire un aspetto uniforme delle porte d'ingresso alle Vostre e alle porte interne.

Struttura

- Battente in acciaio complanare di spessore 46 mm, con telaio di contenimento strutturale occultato ed esecuzione con battuta prominente per un elegante aspetto
- Profilo del battente in materiale composito a taglio termico per buona stabilità e coibentazione
- Telaio in alluminio da 60 mm con taglio termico da 20 mm, soglia misto sintetico e alluminio con taglio termico per una buona coibentazione
- Il doppio livello di tenuta offre una buona protezione da pioggia, vento e sporco
- Finestratura isolante doppia con vetro di sicurezza su entrambi i lati per la massima protezione da lesioni in caso di rottura del vetro
- su richiesta con equipaggiamento di sicurezza RC 2 per una resistenza all'effrazione ancora maggiore**

Soddisfa tutti i requisiti del regolamento sul risparmio energetico

Ideale per il montaggio senza ponti termici

Valore U_D fino a ca. $1,1 \text{ W}/(\text{m}^2\cdot\text{K})^*$



* Testato dall'IFT
Rosenheim
Dimensioni porta misura
esterno telaio
1230 x 2180 mm

**non per TPS 020S, 025S,
030S, 040S, 200I, 400I





La porta d'ingresso Vi dà il benvenuto

La porta Thermo65 offre tutto quello che deve avere un'ottima porta d'ingresso. Il battente complanare in acciaio dello spessore di 65 mm con riempimento in schiuma rigida di poliuretano e l'invisibile profilo di contenimento interno in materiale composito, nonché il telaio in alluminio a taglio termico, lasciano il freddo all'esterno. Con un valore U_D fino a ca. $0,87 \text{ W}/(\text{m}^2 \cdot \text{K})$ le porte Thermo65 presentano una buona coibentazione termica. Le porte sono dotate di una serratura di sicurezza a 5 punti di serie che Vi garantisce un senso di protezione e serenità a casa Vostra. Se desiderate ancora più tranquillità, la maggior parte dei motivi Thermo65 è disponibile a richiesta con equipaggiamento di sicurezza RC 2.

Scegliete la Vostra porta preferita tra 14 attraenti motivi e personalizzatela con uno dei nostri 17 colori preferenziali e 5 finiture Decograin.

Design inconfondibile e stile personale



Motivo 010

Decograin Golden Oak, maniglia in acciaio inox HB 14-2,
elementi laterali con vetro Satinato



Motivo 015

Decograin Titan Metallic CH 703 con applicazione figura 400 simile all'acciaio inox, maniglia in acciaio inox HB 14-2



Motivo 015

Colore standard bianco traffico RAL 9016, maniglia in acciaio inox HB 14-2



Motivo 515

Colore standard bianco traffico RAL 9016, finitura satinata, maniglia in acciaio inox HB 14-2



Motivo 010

Colore preferenziale alluminio grigiastro RAL 9007, applicazione in acciaio inox figura 751, maniglia in acciaio inox HB 14-2



Motivo 600S

Decograin Winchester Oak, maniglia in acciaio inox HB 38-2 con finestratura applicata Satinato, elementi laterali con vetro Satinato



▲ Thermo65 motivo 515 in Decograin Titan Metallic CH 703 con elementi laterali



▼ **Thermo65 motivo 010** in Decograin Titan Metallic CH 703, apertura verso l'esterno (opzionale), con elementi laterali



► **Thermo65 motivo 820S** in Decograin Dark Oak, con elementi laterali

Design con trasparenza



Motivo 700B

Colore preferenziale Decograin Titan Metallic CH 703, maniglia in acciaio inox HB 38-2, finestratura con vetro sabbato con 7 strisce chiare



Motivo 750C

Colore preferenziale rosso porpora RAL 3004, finitura satinata, maniglia in acciaio inox HB 38-2, finestratura sabbiata con 5 strisce chiare



Motivo 800S

Colore preferenziale grigio finestra RAL 7040, finitura satinata, maniglia in acciaio inox HB 38-2, vetro Satinato



Motivo 810E

Colore standard bianco traffico RAL 9016, finitura satinata, maniglia in acciaio inox HB 38-2, finestratura con vetro sabbiato con strisce chiare (quadrato)



Motivo 850B

Colore standard bianco traffico RAL 9016, finitura satinata, maniglia in acciaio inox HB 38-2, finestratura con vetro sabbiato con 7 strisce chiare



Motivo 900D

Colore standard bianco traffico RAL 9016, finitura satinata, maniglia in acciaio inox HB 38-2, finestratura con vetro sabbiato con 4 strisce chiare



Motivo 820S ■ NOVITÀ

Decograin Dark Oak, maniglia in acciaio inox HB 38-2, finestratura Satinato





Motivo 100

Colore standard bianco traffico RAL 9016, finitura satinata, maniglia in acciaio inox HB 14-2, elementi laterali con vetro Satinato



Motivo 430E

Colore standard bianco traffico RAL 9016, finitura satinata, maniglia in acciaio inox HB 14-2, finestratura con strisce chiare (telaio)



Motivo 410S

Colore standard bianco traffico RAL 9016, finitura satinata, maniglia in acciaio inox HB 14-2, finestratura Satinato



Rendete il Vostro ingresso invidiabile

Le porte Thermo46 offrono tutto quello che deve avere un'ottima porta d'ingresso. Con valori U_D fino a ca. $1,1 \text{ W}/(\text{m}^2 \cdot \text{K})$, le porte Thermo46 raggiungono buoni coefficienti di isolamento termico. Grazie alla serratura di serie a 5 punti, le porte d'ingresso sono ben allestite anche dal punto di vista della sicurezza. Alcuni motivi sono disponibili su richiesta anche con l'equipaggiamento di sicurezza RC 2, per una sensazione di tranquillità ancora più piacevole tra le proprie mura domestiche.

Scegliete tra 13 motivi le Vostre porte preferite: dal moderno al classico. Con colori, finestrate, elementi laterali e sopraluce potete personalizzare la Vostra porta Hörmann in base al Vostro gusto.

Per tutti gli intenditori dell'eleganza



Motivo 750C

Colore standard bianco traffico RAL 9016, finitura satinata, maniglia in acciaio inox HB 38-2, finestratura con vetro sabbato con 5 strisce chiare, elementi laterali con finestratura con vetro sabbato senza strisce



Motivo 700B

Decograin Titan Metallic CH 703, maniglia in acciaio inox HB 38-2, finestratura sabbiata con 7 strisce chiare, elementi laterali con finestratura con vetro sabbiato senza strisce



Motivo 900D

Decograin Golden Oak, maniglia in acciaio inox HB 38-2, finestratura sabbiata con 4 strisce chiare



Motivo 515

Decograin Titan Metallic CH 703 con applicazione Figura 400 simile all'acciaio inox, maniglia in acciaio inox HB 14-2



Motivo 015

Colore standard bianco traffico RAL 9016, finitura satinata, maniglia in acciaio inox HB 14-2



Motivo 025S

Colore standard bianco traffico RAL 9016, finitura satinata, con applicazione figura 400 simile all'acciaio inox, maniglia in acciaio inox HB 14-2, finestratura Satinato





Motivo 010

Colore preferenziale grigio antracite RAL 7016, maniglia in acciaio inox HB 14-2, elementi laterali con finestratura Satinato



Motivo 020S

Colore standard bianco traffico RAL 9016, finitura satinata, maniglia in acciaio inox HB 14-2, finestratura Satinato



Motivo 030S

Colore preferenziale grigio finestra RAL 7040, maniglia in acciaio inox HB 14-2, finestratura Satinato



Motivo 040S

Colore standard bianco traffico RAL 9016, finitura satinata, maniglia in acciaio inox HB 14-2, finestratura a oblò Ø 280 mm, finestratura Satinato





Motivo 100

Colore standard bianco traffico RAL 9016, finitura satinata, maniglia in acciaio inox HB 14-2, elementi laterali con finestratura Vetro Cattedrale



Motivo 200

Colore standard bianco traffico RAL 9016, finitura satinata, maniglia in acciaio inox HB 14-2, finestratura Vetro Cattedrale



Motivo 400I

Colore standard bianco traffico RAL 9016, finitura satinata, maniglia in acciaio inox HB 14-2, con elementi laterali e finestratura Vetro Cattedrale

È bello sentirsi al sicuro



Serratura di sicurezza a 5 punti

Così Vi sentirete sicuri a casa Vostra: 2 chiavistelli conici oscillanti **4** scattano con 2 perni di sicurezza supplementari **3** e con 1 serratura a chiavistello **2** nella bocchetta di riscontro del telaio e bloccano saldamente il battente. Nelle porte Thermo65 la bocchetta di riscontro può essere regolata per un'impostazione ottimale della porta. Con lo scrocco elastico softlock **1** la porta si chiude molto silenziosamente.



Protezione delle cerniere

È bello potersi sentire sicuri a casa propria. Per questo la Vostra porta Thermo46 /Thermo65 è assicurata sulle cerniere laterali, rendendo praticamente impossibile qualsiasi scardinamento.

5 Thermo46

con 3 perni di sicurezza

6 Thermo65

con costola di sicurezza continua in alluminio

7 Registrazione ottimale grazie alle cerniere a rulli regolabili su 3 dimensioni

Robuste cerniere regolabili su 3 dimensioni e composte da due elementi, assicurate da perni e con coperture ornamentali simili all'acciaio inox, garantiscono l'agevole apertura e chiusura della porta.

8 Maniglia interna

Ogni porta è disponibile di serie con una maniglia interna in elegante acciaio inox.

9 Rosetta esterna

Nelle porte Thermo65 e Thermo46 la rosetta esterna è in acciaio inox di serie. La rosetta di sicurezza nelle porte Thermo65 rende difficile la manipolazione del cilindro della serratura aggiungendo un punto in più a favore della sicurezza.

10 Cilindro profilato

Di serie con 5 chiavi. Con funzione di apertura in caso d'emergenza, ossia, la porta diventa agibile anche quando all'interno è rimasta inserita una chiave nel cilindro profilato.

Varianti telaio



Il telaio in alluminio da 60 mm o 80 mm a taglio termico con riempimento in PU è disponibile nell'aspetto Roundstyle **11** (A 1 / A 3) o nell'esecuzione rettangolare **12** (A 2 / A 4) a scelta, senza supplemento di prezzo.

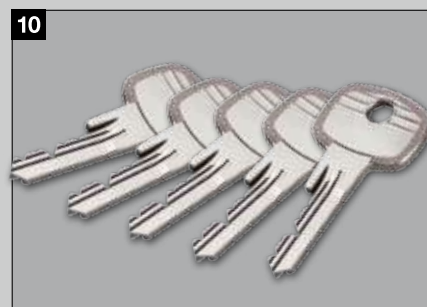
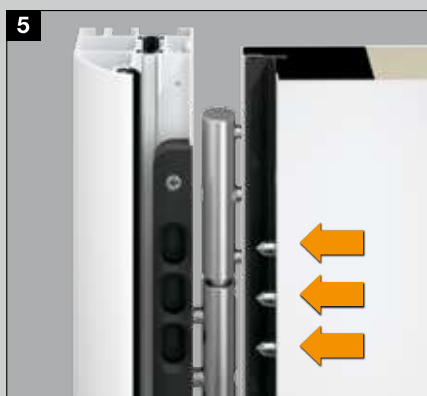

Dotazione su richiesta

Serratura automatica con autobloccaggio meccanico (per Thermo65)

Chiudendo il battente i chiavistelli si innescano rendendo la porta di casa sicura.

Per serratura automatica con motore elettrico e apertura tramite sistema radio BiSecur (per Thermo65)

Aprite la Vostra porta in modo pratico e semplice attraverso bloccaggio multiplo con apertura tramite un trasmettitore manuale o un lettore biometrico radio. Non dovrete più ricordarVi dove avete riposto le chiavi. Tramite semplice comando è possibile sbloccare automaticamente la porta di casa mediante un motore elettrico. Adesso per entrare è sufficiente spingere il battente.

1 Telecomando HSE 4 BS

Superficie nera con cappucci neri in materiale sintetico

2 Lettore di impronte digitali radio FFL 12 BS (biometrico)

3 Lettore di impronte digitali integrato nel manto ■ NOVITÀ (per Thermo65)

Aprite la porta d'ingresso con le Vostre impronte digitali! Il lettore di impronte digitali è elegantemente integrato nel manto e disponibile su richiesta per tutte le porte in acciaio / alluminio Thermo65 dotate di una serratura automatica con motore elettrico.

4 Serratura automatica con motore elettrico e apertura tramite sistema radio Bluetooth ■ NOVITÀ (per Thermo65)

Potete aprire e chiudere la Vostra porta in modo ancora più comodo tramite il sistema Bluetooth integrato nel Vostro Smartphone. Grazie all'app BlueSecur di Hörmann, di facile uso per l'utente, le porte in acciaio / alluminio Thermo65 si sbloccano e bloccano con serratura automatica con apertura mezzo Bluetooth.

Apriporta elettrico (per Thermo65 e Thermo46, non raffigurato)

Con il riscontro elettrico potrete aprire la porta semplicemente premendo un interruttore dall'interno dell'abitazione.

Contatto Reed (per Thermo65 e Thermo46) e contatto sul chiavistello (per Thermo65, non raffigurato)

Per il collegamento agli impianti tecnici della casa o al sistema di allarme e per la valutazione che la porta sia chiusa (contatto Reed) o bloccata (contatto sul chiavistello).

Gocciolatoio

(per Thermo65 e Thermo46,
non raffigurato)

Protettivo ed allo stesso tempo bello da vedere: il gocciolatoio in bianco traffico RAL 9016 o effetto acciaio inox per la deviazione della pioggia battente è montabile al fabbisogno anche successivamente.

Guarnizione a pavimento retrattile (per Thermo65 e Thermo46, non raffigurato)

Questo equipaggiamento opzionale è la soluzione migliore per chiudere a tenuta le porte d'ingresso senza soglia, utilizzate per ingressi senza barriere architettoniche.

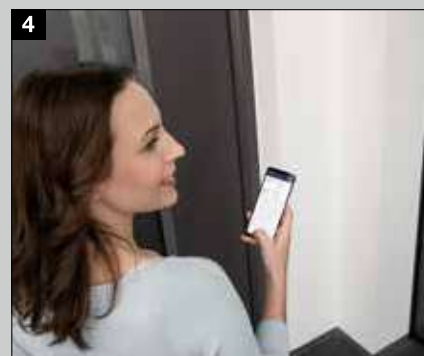

Finestrature per porte



**Thermo65
con finestratura tripla
Motivo 700 / 750 /
800 / 810 / 820 / 850 / 900**

**Thermo46
con finestratura tripla
Motivo 700 / 750 / 900**

Questi motivi conquistano con la loro estetica complanare sulla superficie interna ed esterna. Il telaio per finestratura in acciaio inox sottolinea l'aspetto elegante nel suo insieme. La finestratura isolante tripla convince con valori di coibentazione termica elevati, permettendo di risparmiare energia.



**Thermo46
con finestratura doppia
Motivo 020 / 025 /
030 / 040**

Queste porte sono dotate di una finestratura isolante che garantisce un'elevata coibentazione termica. Il telaio perimetrale in materiale sintetico "Roundstyle" dona alla porta un aspetto moderno e armonioso. Per le superfici Decograin il telaio perimetrale viene trattato con una vernice di colore coordinato a quello della superficie pellicolata stessa.



**Thermo65
con finestratura tripla
Motivo 410 / 430**

**Thermo46 con
finestratura doppia
Cattedrale
Motivo 200 / 400**

I motivi della porta a cassettoni con il telaio perimetrale in materiale sintetico "Profilstyle" perfettamente coordinato diventano un biglietto da visita raffinato della Vostra casa. La finestratura soddisfa tutte le aspettative di coibentazione termica di una pregiata porta d'ingresso.



**Thermo65
con finestratura tripla
Motivo 600**

La cornice di contrasto nera riportata dona alla finestratura un aspetto elegante. La finestratura di sicurezza garantisce inoltre un'elevata coibentazione termica, come ci si aspetta da una moderna porta d'ingresso.

Finestrature per elementi laterali e sopra luce

Gli elementi laterali e i sopra luce sono dotati, con le porte Thermo46, di finestratura isolante doppia, mentre con le porte Thermo65 di finestratura isolante tripla.



Satinato



Sabbiato / sabbiato
con strisce chiare



Vetro trasparente



Vetro cattedrale a battitura fine
(solo Thermo46)

Una maniglia elegante conferisce un particolare tocco di classe: scegliete quella che preferite

Tutte le porte vengono fornite di serie con le maniglie esterne raffigurate nelle fotografie dei prodotti (da pagina 14). In alternativa, potrete scegliere un'altra variante di maniglia.

Maniglie esterne



Corredi di maniglie per l'esterno e l'interno



Corredo maniglie in acciaio inox Tipo D-110 (standard)



Corredo maniglie in acciaio inox con pomolo tipo D-110



Corredo maniglie in acciaio inox Tipo D-210



Corredo maniglie in acciaio inox Tipo D-310



Corredo maniglie in acciaio inox Tipo D-510



Corredo maniglie ES 0/ES 1 con pomolo fisso (figura ES 1 in acciaio inox)



Corredo maniglie ES 0/ES 1 (figura ES 0 in acciaio inox)

Le applicazioni abbelliscono il Vostro ingresso

Realizzate i motivi 010, 015, 025 e 515 sul lato esterno con questi accenti estetici. Le applicazioni in acciaio inox o simili all'acciaio inox sono disponibili per tutte le esecuzioni porte Thermo65 e Thermo46 e per tutti i colori o finiture.



Motivo 015, figura 400



Motivo 515, figura 401



Motivo 025, figura 402



Motivo 015, figura 403



Motivo 010, figura 451



Motivo 010, figura 454



Motivo 010, figura 457



Motivo 010, figura 459



Motivo 010, figura 750



Motivo 010, figura 751

Scegliete il Vostro colore preferito

Preferite un grigio elegante o un più vivace colore rosso rubino? Per la realizzazione della Vostra nuova porta d'ingresso Hörmann lasciamo libero sfogo alla Vostra creatività. Potete scegliere tra il bianco traffico RAL 9016 particolarmente conveniente ed altri 17 colori preferenziali*. I lati esterni e quelli interni delle porte Thermo65 o Thermo46 sono sempre dello stesso colore. Rivolgetevi semplicemente al più vicino Partner Hörmann.

Di serie l'economico bianco traffico



1

17 colori preferenziali*



2

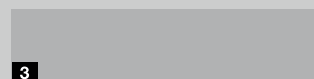

3

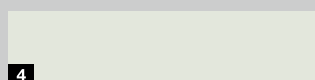

4



5

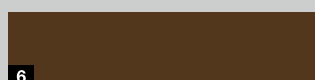

6



7



8

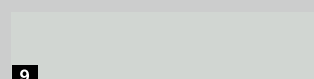

9

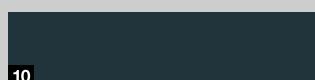

10

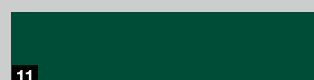

11



12

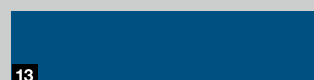

13



14



15



16

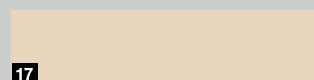

17



18

- 1 RAL 9016 Bianco traffico
- 2 RAL 9007 grigio alluminio
- 3 RAL 9006 Alluminio brillante
- 4 RAL 9002 Bianco grigio
- 5 RAL 9001 Bianco crema
- 6 RAL 8028 Marrone terra
- 7 RAL 8003 Marrone fango
- 8 RAL 7040 Grigio finestra
- 9 RAL 7035 Grigio luce
- 10 RAL 7016 Grigio antracite
- 11 RAL 6005 Verde muschio
- 12 RAL 5014 Blu colomba
- 13 RAL 5010 Blu genziana
- 14 RAL 3004 Rosso porpora
- 15 RAL 3003 Rosso rubino
- 16 RAL 3000 Rosso fuoco
- 17 RAL 1015 Avorio chiaro
- 18 CH 703 antracite antracite metallic

Accurata ed elegante in ogni dettaglio

La superficie pellicolata Decograin** è disponibile in quattro finiture 'simil legno' naturali e una finitura color antracite con effetto metallizzato. La venatura gofrata presente sul lato esterno riproduce un effetto in tutto e per tutto fedele al legno.

5 motivi decorativi Decograin**



- 1 Golden Oak: effetto rovere marrone medio, giallo oro
- 2 Dark Oak: effetto rovere color noce scuro
- 3 Night Oak: effetto rovere scuro intenso
- 4 Winchester Oak: effetto rovere con nodi colore naturale
- 5 Titan Metallic CH 703: antracite effetto metallizzato

Attenzione

Per motivi di stampa, la rappresentazione dei colori e delle superfici non è perfettamente fedele all'originale. È preferibile evitare colori scuri per ingressi rivolti verso il sole poiché un'eventuale curvatura del battente può compromettere la funzionalità della porta.

* Per i motivi Thermo65 410, 430 disponibile dal 01/07/2019.

**Non disponibile per i motivi Thermo65 100, 410, 430 e i motivi Thermo46 100, 200, 400. Per i motivi Thermo46 020, 025, 030, 040 il telaio perimetrale della finestra è in colore coordinato.

Personalizzate la Vostra porta d'ingresso

Le porte e i portoncini d'ingresso Thermo65 e Thermo46 sono disponibili con battente e telaio in colori diversi, secondo i Vostri desideri. Abbinare il colore standard bianco traffico RAL 9016, 17 colori preferenziali o 5 finiture Decograin secondo lo stile della Vostra casa e del Vostro arredamento.

Battente e telaio in colori diversi



Telaio in alluminio brillante RAL 9006, battente in grigio alluminio RAL 9007



Telaio in Titan Metallic CH 703, battente in bianco traffico RAL 9016



Telaio in alluminio brillante RAL 9006, battente in Titan Metallic CH 703



Telaio in grigio antracite RAL 7016, battente in rosso porpora RAL 3004

Porte d'ingresso in armonia con le porte delle stanze

Realizzate la Vostra porta d'ingresso Thermo65 in Decograin Golden Oak, Dark Oak o Titan Metallic CH 703 con il lato interno coordinato esteticamente alle porte bianche delle stanze. Tutti i motivi porta e gli elementi laterali nelle suddette finiture pellicolate Decograin sono disponibili con telaio arrotondato e lato interno verniciato in bianco traffico RAL 9016 – su richiesta anche con elementi laterali nella stessa combinazione cromatica. Potrete godere quindi della perfetta armonia tra porta d'ingresso e porte interne.

Porte d'ingresso ed elementi laterali
in due colori



Vista esterna con superficie
pellicolata Decograin



Vista interna verniciata in bianco
traffico RAL 9016*

Attenzione

Per motivi di stampa, la rappresentazione dei colori e delle superfici non è perfettamente fedele all'originale. È preferibile evitare colori scuri per ingressi rivolti verso il sole poiché un'eventuale curvatura del battente può compromettere la funzionalità della porta.

* Non disponibile per i motivi Thermo65 100, 410, 430 e tutti i motivi Thermo46.

Dimensioni standard
Thermo65

Misura esterna telaio (misura di ordinazione)	Luce foro muratura	Luce passaggio netto
1000 x 2100	1020 x 2110	850 x 2005
1100 x 2100	1120 x 2110	950 x 2005

Dimensioni standard
Thermo46

Misura esterna telaio (misura di ordinazione)	Luce foro muratura	Luce passaggio netto
1000 x 2100	1020 x 2110	872 x 2016
1100 x 2100	1120 x 2110	972 x 2016

Dimensioni speciali
Thermo65 / Thermo46

Motivi	Misura esterna telaio (misura di ordinazione)
200	875 - 1100 x 1990 - 2186
010, 020, 030, 040, 600, 700, 750, 800, 810	700 - 1250 x 1875 - 2250
015, 025, 515	875 - 1250 x 1875 - 2250
100, 400, 410, 430	875 - 1100 x 1875 - 2186
820, 850, 900	800 - 1250 x 1875 - 2250

Thermo65

Varianti telaio

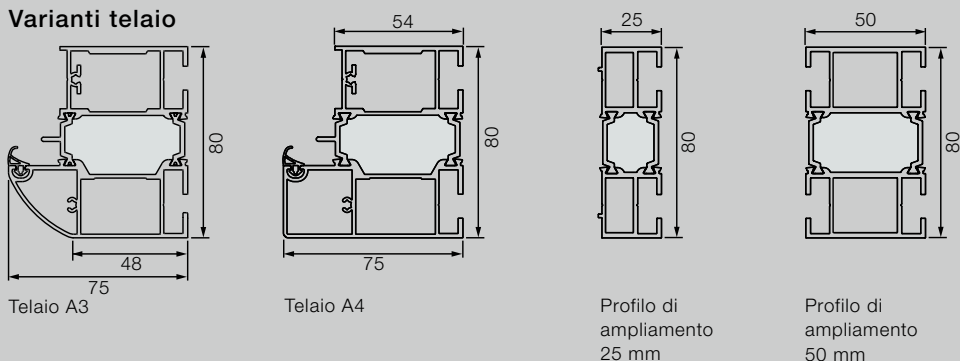

Sezione orizzontale porta

Sezione verticale porta

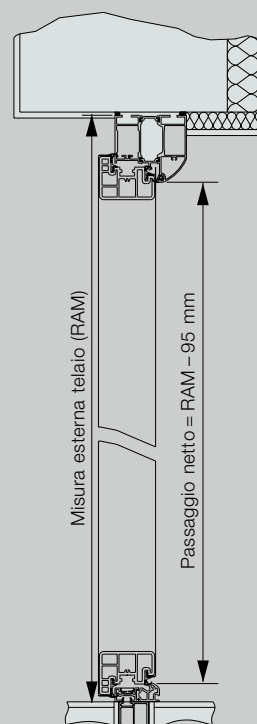
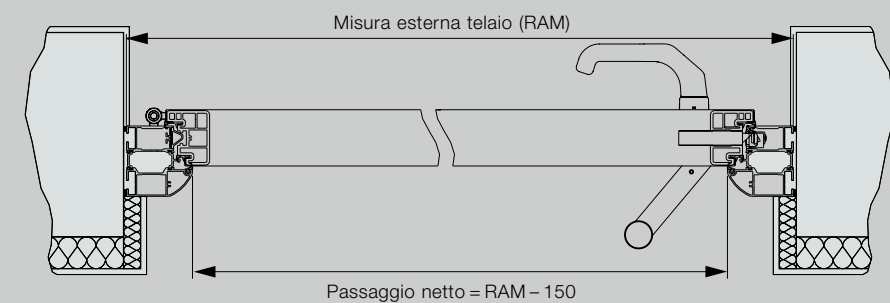

Sezione orizzontale elemento laterale

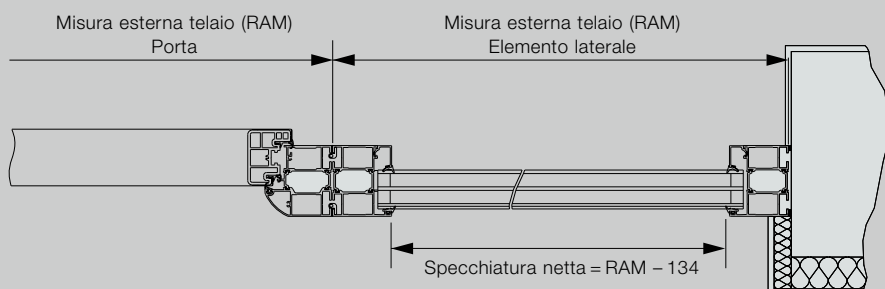

Tutte le misure in mm

Elementi laterali di dimensioni standard Thermo65 / Thermo46

Esecuzione	Misura esterna telaio (misura di ordinazione)
Thermo 65 / 46	400 × 2100

Elementi laterali di dimensioni speciali Thermo65 / Thermo46

Esecuzioni	Misura esterna telaio (misura di ordinazione)
Thermo46	300 – 1000* × 700 – 2250
Thermo65	300 – 1000* × 700 – 2250

* A partire da una larghezza di 500 mm non è possibile un sopraluce.
La porta e gli elementi laterali non possono garantire la statica: questo ruolo deve essere svolto dalla struttura dell'edificio.

Sopraluce misure speciali Thermo65 / Thermo46

Esecuzione	Misura esterna telaio (misura di ordinazione)
Thermo 65 / 46	700 – 2250 × 300 – 500

Thermo46

Varianti telaio

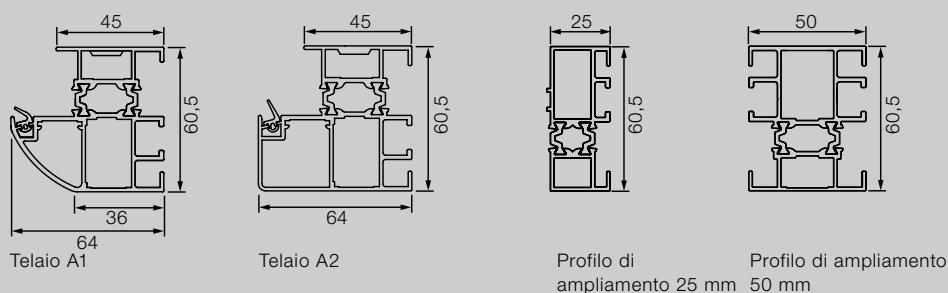

Sezione orizzontale porta

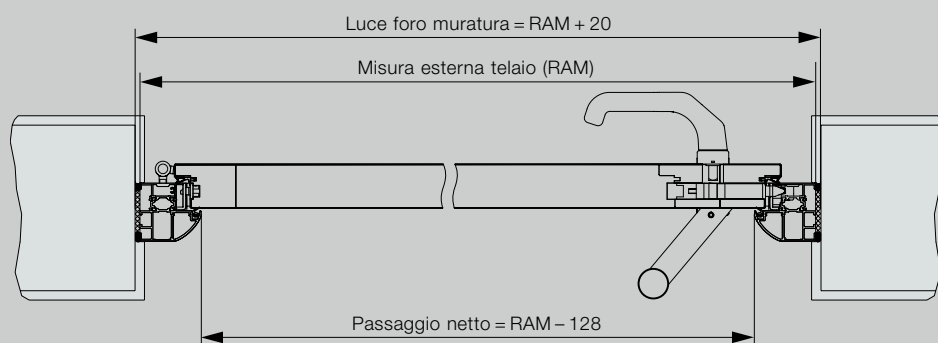

Sezione verticale porta

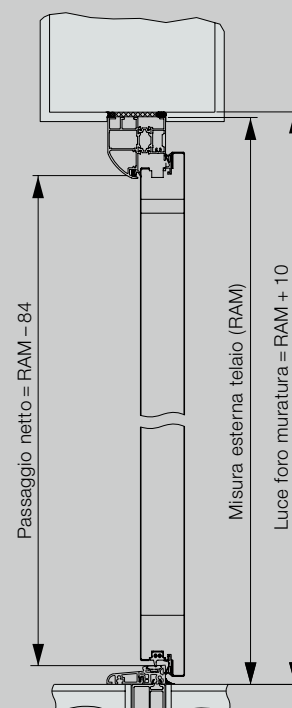

Sezione orizzontale elemento laterale

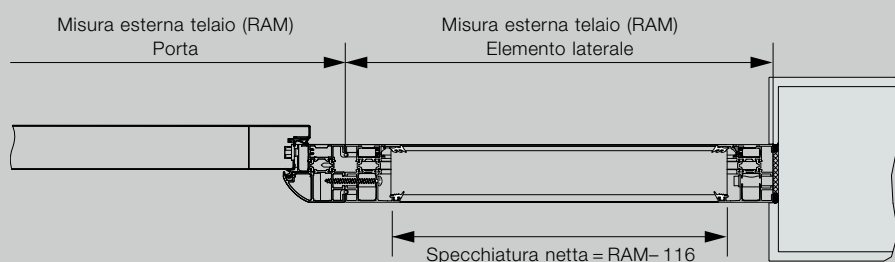

Tutte le misure in mm



Provate la qualità Hörmann in nuove costruzioni e ristrutturazioni

Con Hörmann potete pianificare tutto in modo ottimale. Le nostre soluzioni accuratamente integrate tra loro Vi offrono prodotti di punta con elevata funzionalità per ogni impiego.

- **Porte per garage**

Adatte allo stile architettonico della Vostra casa: basculanti o sezionali in acciaio o legno.

- **Motorizzazioni per porte, porte da garage e cancelli**

Massimo comfort e sicurezza antieffrazione garantita con le motorizzazioni Hörmann per portoni da garage e cancelli d'ingresso. Con le motorizzazioni per porte Hörmann potete approfittare di questo comfort anche all'interno delle Vostre abitazioni.

- **Porte d'ingresso**

Per ogni Vostra esigenza e desiderio troverete all'interno del nostro ampio programma di porte d'ingresso in acciaio / alluminio un motivo che fa al caso Vostro.

- **Porte in acciaio**

Le robuste porte per tutti i locali della Vostra casa, dalla cantina al sottotetto.

- **Sistemi di controllo accessi veicolari**

I dissuasori di traffico automatici Security Line sono particolarmente indicati per il controllo intelligente ed automatico del traffico all'interno di aree residenziali private e pubbliche.



Portoni da garage e motorizzazioni



Porta d'ingresso Thermo65 / Thermo46



Porte in acciaio

Hörmann: qualità senza compromessi



Hörmann KG Amshausen, Germania



Hörmann KG Antriebstechnik, Germania



Hörmann KG Brandis, Germania



Hörmann KG Brockhagen, Germania



Hörmann KG Dissen, Germania



Hörmann KG Eckelhausen, Germania



Hörmann KG Freisen, Germania



Hörmann KG Ichttershausen, Germania



Hörmann KG Werne, Germania



Hörmann Alkmaar B.V., Paesi Bassi



Hörmann Legnica Sp. z o.o., Polonia



Hörmann Beijing, Cina



Hörmann Tianjin, Cina



Hörmann LLC, Montgomery IL, USA



Hörmann Flexon LLC, Burgettstown PA, USA



Shakti Hörmann Pvt. Ltd., India

Hörmann è l'unico produttore nel mercato internazionale che raccoglie le più importanti componenti per l'edilizia sotto un unico marchio. La produzione avviene in impianti specializzati con una tecnica d'avanguardia. Hörmann è presente in Europa con una capillare rete di vendita e di assistenza e si è recentemente affacciata anche sui mercati di Stati Uniti e Asia. Per questo Hörmann è un partner affidabile nel settore dell'edilizia. Qualità senza compromessi.

PORTONI PER GARAGE
MOTORIZZAZIONI
PORTONI INDUSTRIALI
PUNTI DI CARICO / SCARICO
PORTE
SISTEMI DI CONTROLLO
ACCESSI VEICOLARI

Hörmann Italia Srl

Cap. Soc. 1.300.000 € i.v.

Sede operativa e amministrativa:
Via G. Di Vittorio, 62 - 38015 LAVIS (TN)
Telefono: (0461) 244444 r.a.
Telefax: (0461) 241557
www.hoermann.it
info@hoermann.it

HÖRMANN