

MADE IN ITALY

SKYGLASS

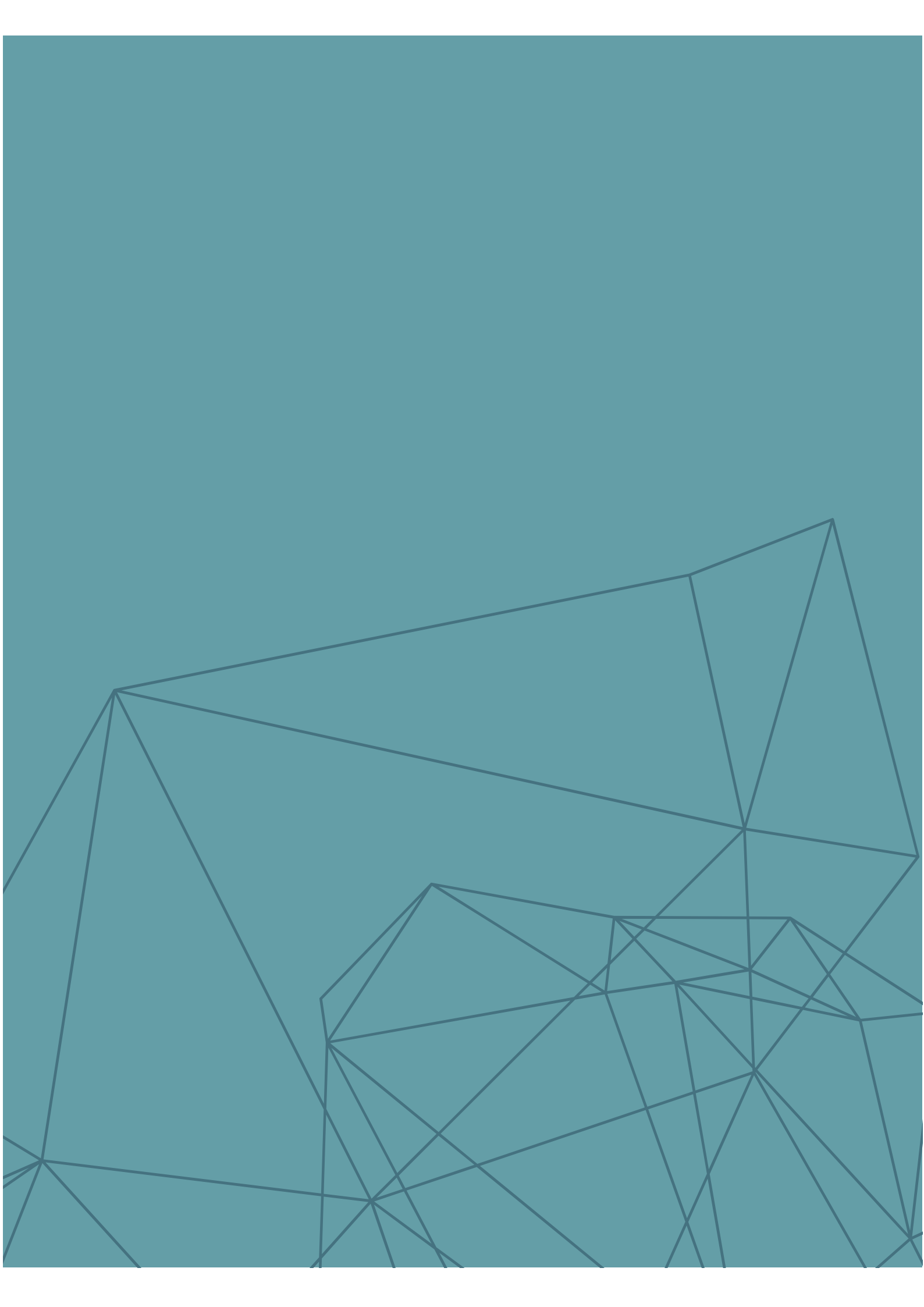

SKYGLASS & SKYGLASS-S

Un infisso studiato appositamente per coniugare prestazioni tecniche e design in tutti i contesti caratterizzati da scenari dal grande impatto visivo.

Qualità dei dettagli e dei materiali

È la cura dei dettagli che ci rende unici. Per ottenere risultati straordinari contiamo sulla passione, sulla conoscenza tecnica e sull'utilizzo di materiali innovativi e sempre al passo con i tempi.

La forza costruttiva

Risultati esclusivi si ottengono solo con nuove concezioni e con una formazione continua. La tecnologia di produzione, i sistemi di lavorazione e la meticolosa cura dei nostri operatori sono gli elementi base delle nostre officine, capaci di soddisfare qualunque committenza.

SKYGLASS è il nuovo sistema di vetrate panoramiche studiato appositamente per garantire una totale visione del panorama o di ambienti di particolare bellezza. Le vetrate SKYGLASS sono, infatti, prive di montanti: apertura e chiusura avvengono mediante la movimentazione e l'impacchettamento di singole ante in vetro su di una guida in alluminio, fissata a terra e senza baia di parcheggio. SKYGLASS è un sistema di chiusura versatile: si adatta a qualsiasi contesto consentendo anche di chiudere grandi luci.

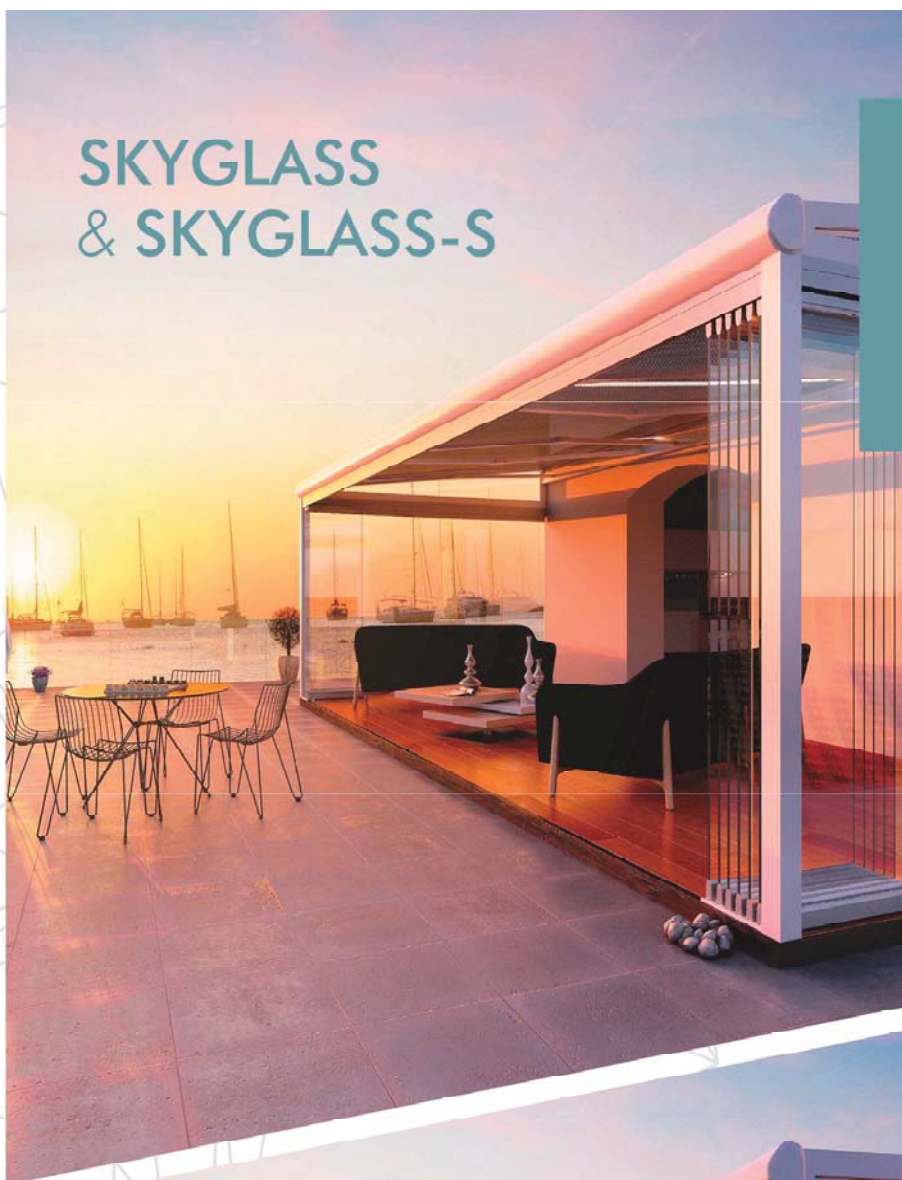



SKYGLASS: Movimentazione

Le singole ante scorrono per poi essere impacchettate lateralmente.

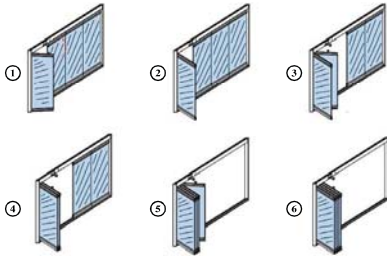

SKYGLASS: Dettaglio telaio

Dettaglio costruttivo del telaio fisso e dell'anta.

La guida su cui scorre l'anta può essere fissata a spessore o incassata a pavimento.

- ① Binario superiore di scorrimento e profilo di regolazione alluminio anodizzato
- ② Profilo anta con vetrata
- ③ Guida in alluminio
- ③ Guida in alluminio incassata

Guida incassata
Floor guide recessed
Bodenführung verdenkt

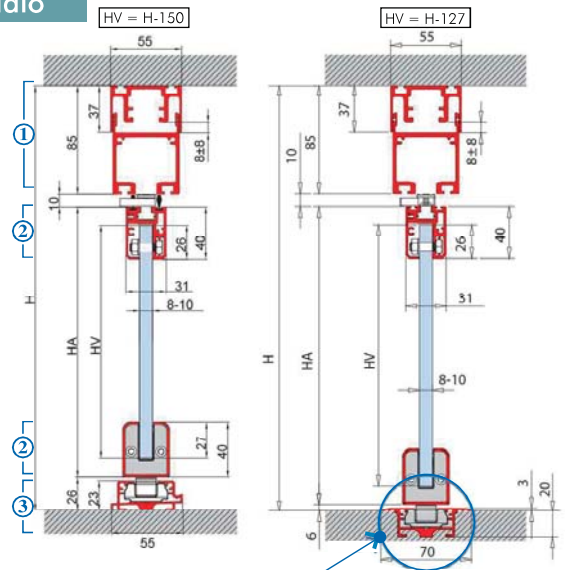

SKYGLASS: Dettaglio vetrata

Dettaglio costruttivo della vetrata-tipo a 4 ante comprensiva di tutti gli accessori che la costituiscono.

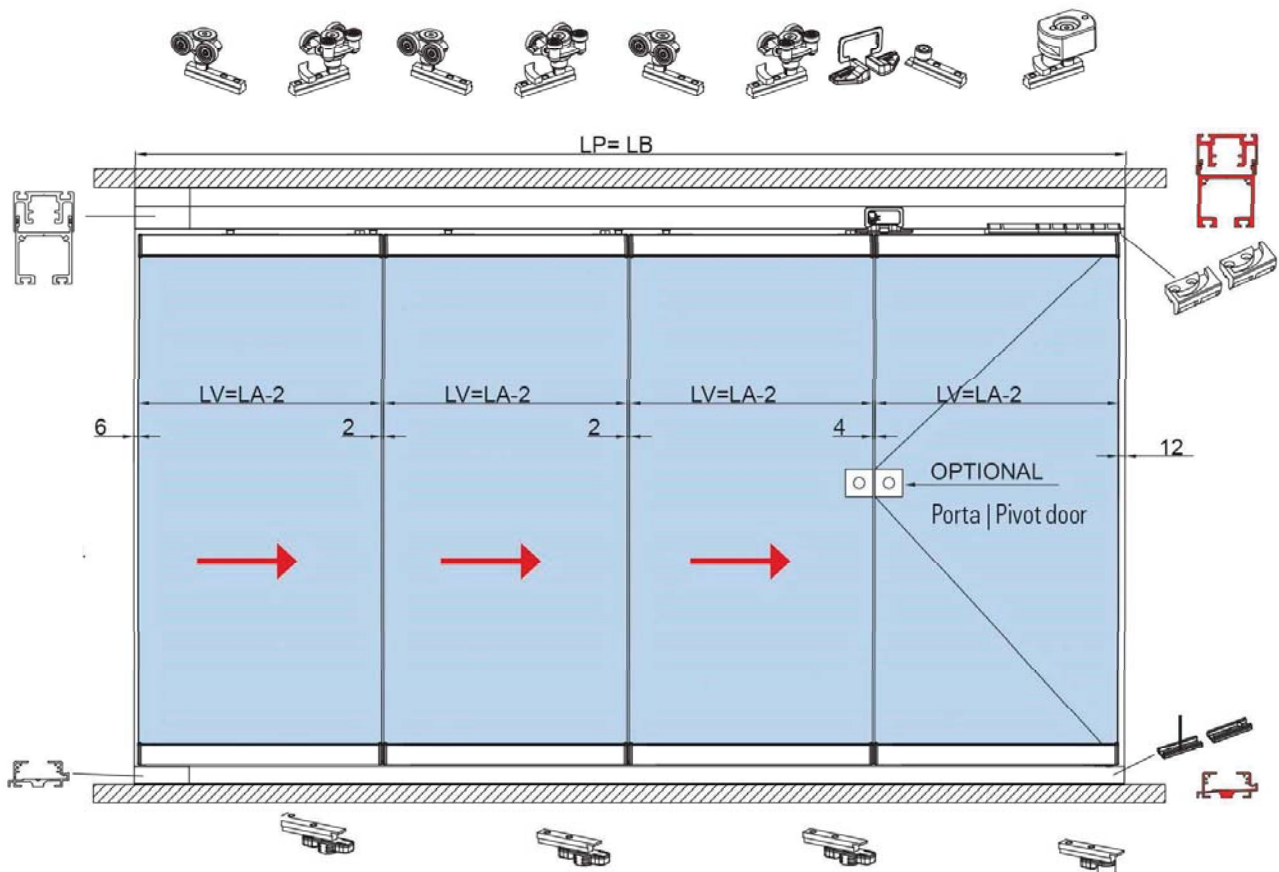







Per conferire alle
vetrate panoramiche
SKYGLASS thermic
delle buone prestazioni
in termini di isolamento
termico, è stato messo
a punto un sistema di ante
con vetrocamera e telaio
in alluminio con montanti
a vista da 20 mm.



SKYGLASS thermic: Movimentazione

Le singole ante scorrono per poi essere impacchettate lateralmente.

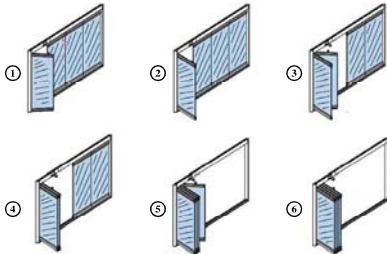

SKYGLASS thermic: Dettaglio telaio

Dettaglio costruttivo del telaio fisso e dell'anta. La guida su cui scorre l'anta può essere fissata a spessore o incassata.

- ① Guida superiore di scorrimento e profilo di regolazione.
- ② Guida inferiore in alluminio anodizzato (possibilità di incasso)
- ③ Traverso orizzontale

Guida incassata
Floor guide recessed
Bodenführung verdenkt

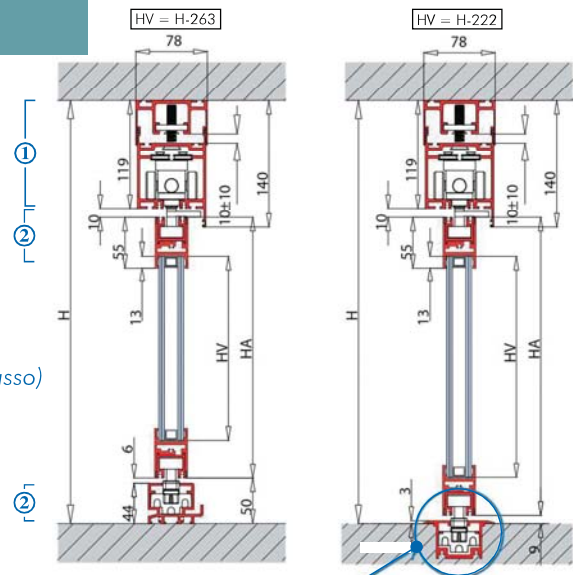

SKYGLASS thermic: Dettaglio vetrata

Dettaglio costruttivo della vetrata-tipo a 4 ante comprensiva di tutti gli accessori che la costituiscono.

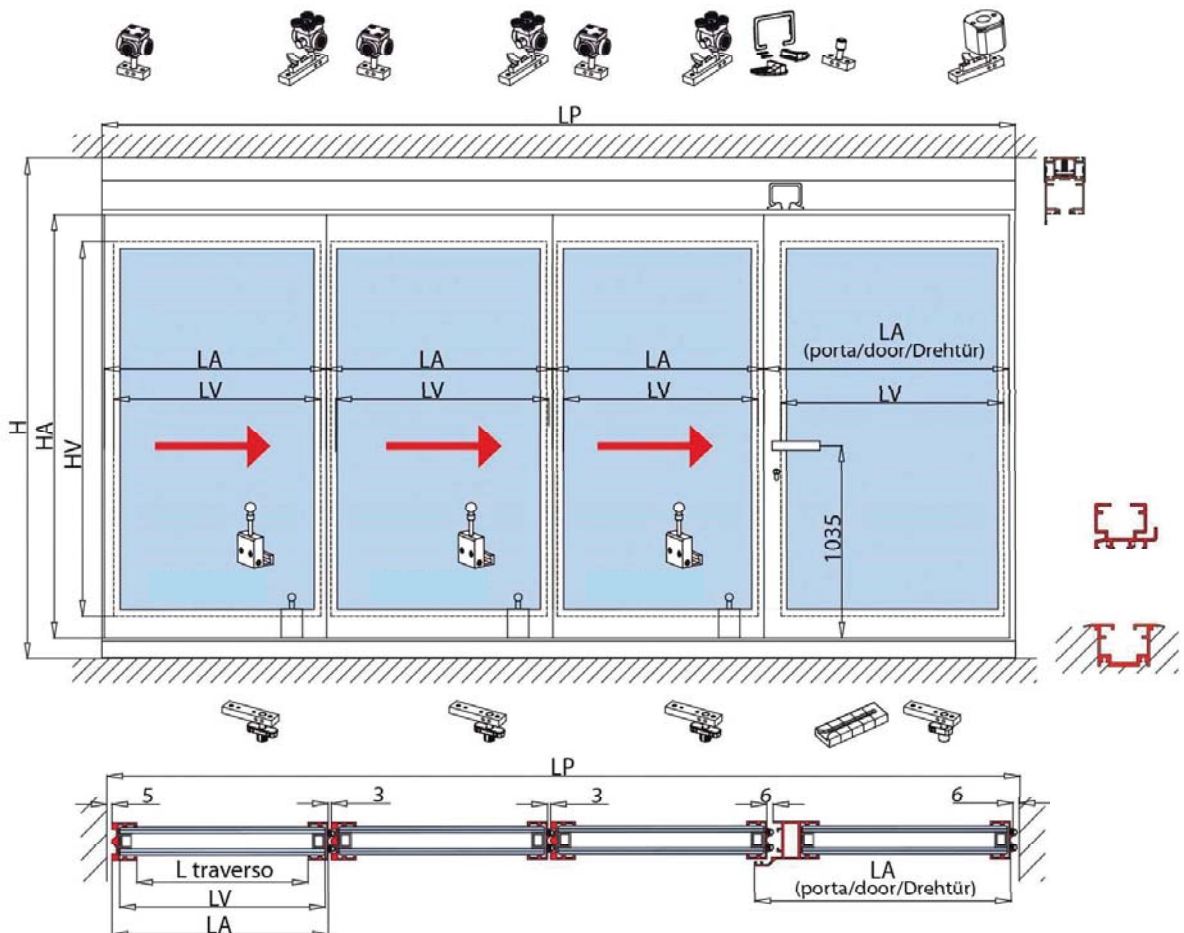

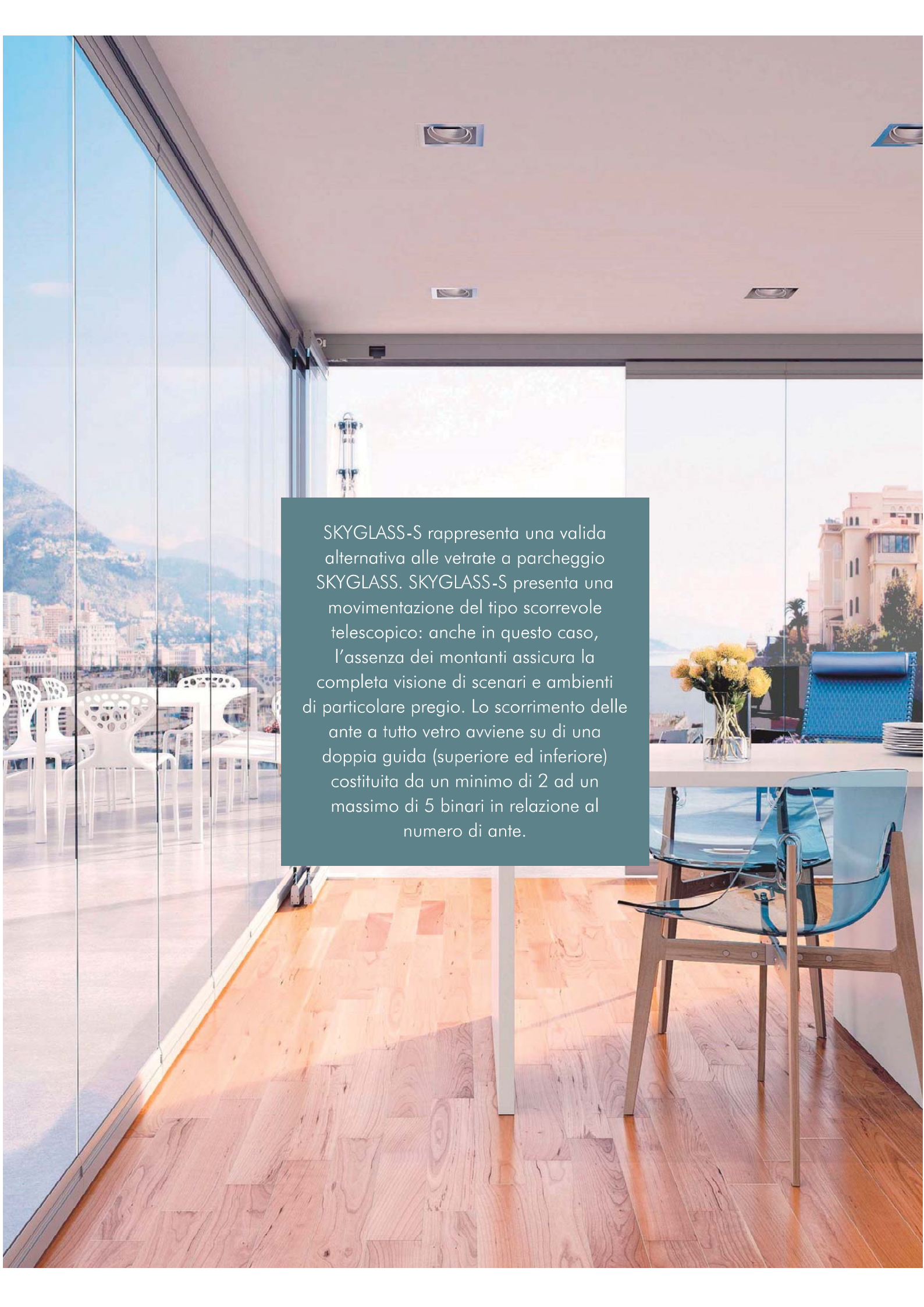

SKYGLASS-S rappresenta una valida alternativa alle vetrate a parcheggio SKYGLASS. SKYGLASS-S presenta una movimentazione del tipo scorrevole telescopico: anche in questo caso, l'assenza dei montanti assicura la completa visione di scenari e ambienti di particolare pregio. Lo scorrimento delle ante a tutto vetro avviene su di una doppia guida (superiore ed inferiore) costituita da un minimo di 2 ad un massimo di 5 binari in relazione al numero di ante.



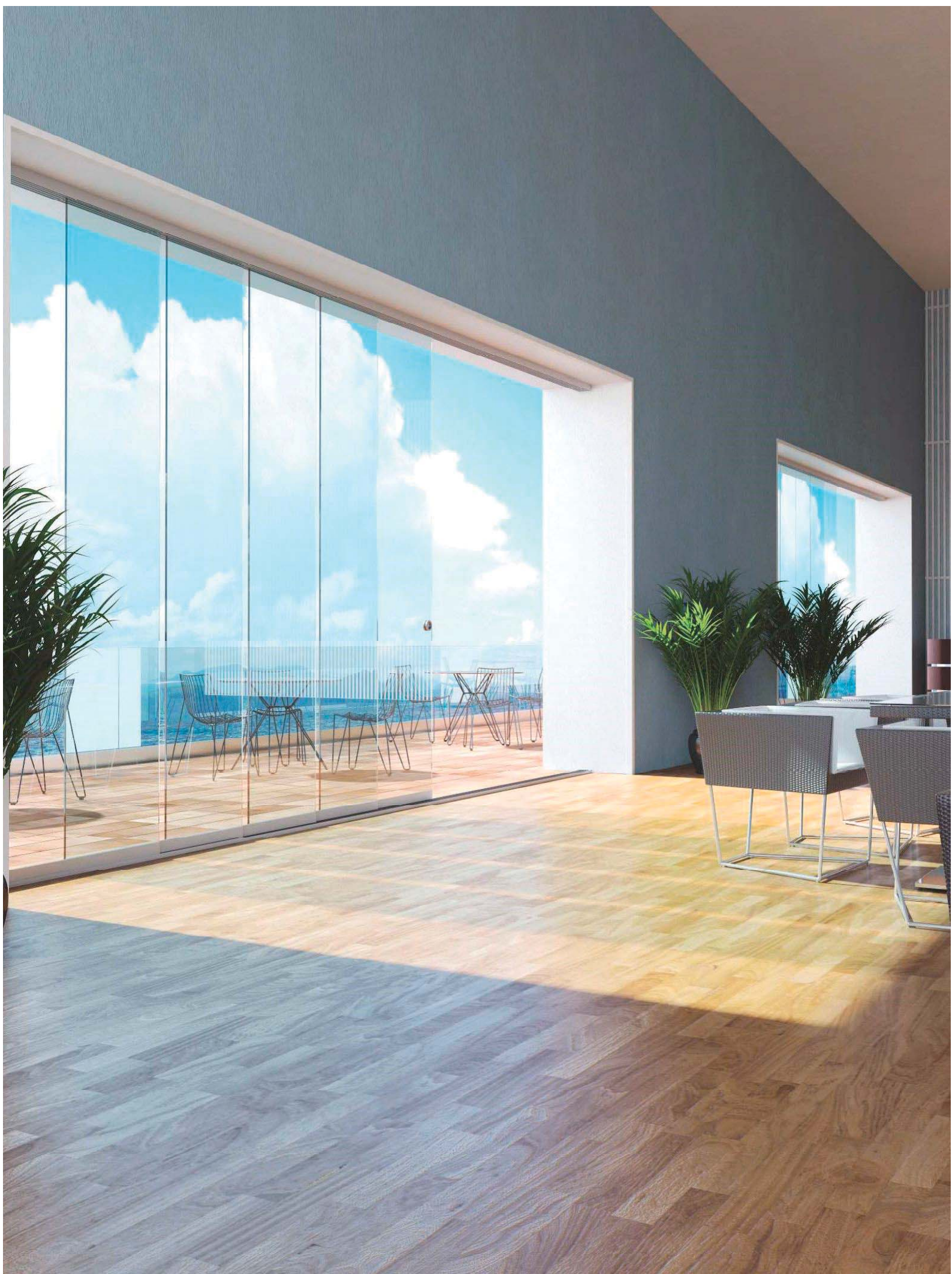

SKYGLASS-S: Movimentazione

Movimentazione delle ante.

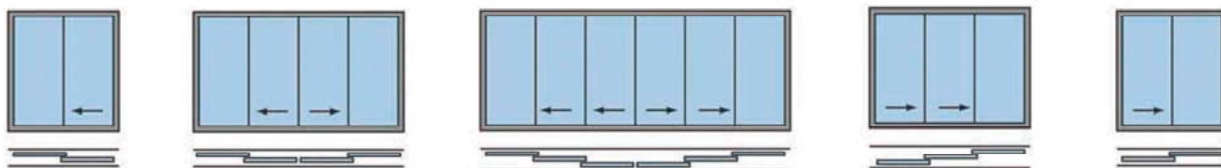

SKYGLASS-S: Dettaglio costruttivo

Possibilità di incassare il binario inferiore a pavimento.

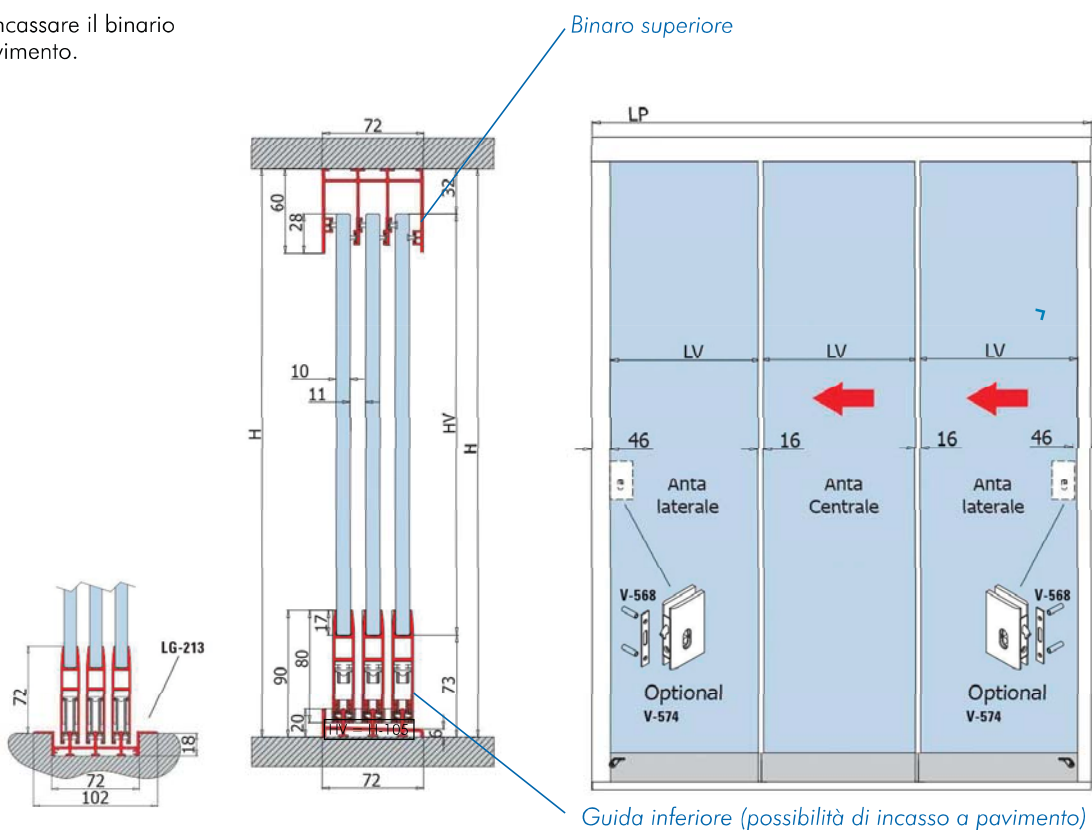

Binario superiore

Guida inferiore (possibilità di incasso a pavimento)

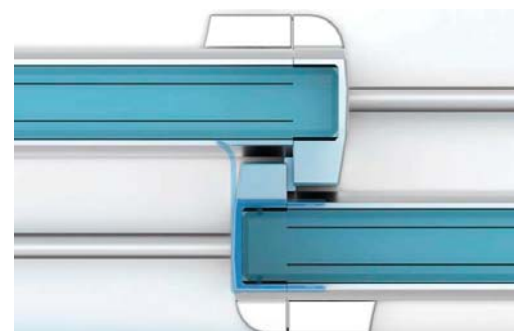



Binario superiore 3 vie

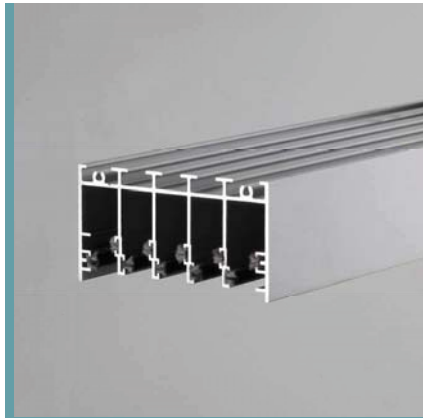

Binario superiore 5 vie



Profilo per anta



Guide inferiore 3 vie

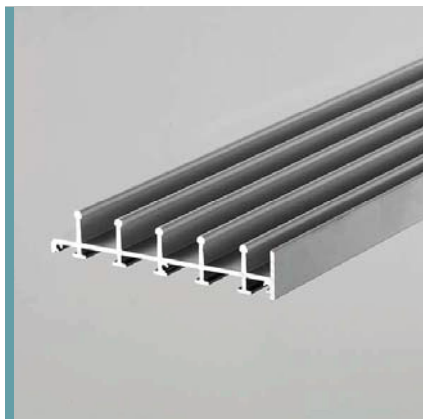

Guide inferiore 5 vie



Catenaccio



Serratura



Controserratura



SKYGLASS-S dettaglio dei profili
costituenti la vetrata.

Optional

Serratura minima 55 ribassata
con gancio per scorrevole, chiavistello
tondo e scrocco ad olivetta.

SKYGLASS

TINTE DI SERIE

| | | |
|---|----------|--------------|
|  | RAL 9010 | Bianco puro |
|  | RAL 1013 | Bianco perla |
|  | RAL 9006 | Silver |

TINTE FUORI SERIE

| | | |
|---|----------|-------------------|
|  | RAL 9005 | Nero opaco* |
|  | RAL 8017 | Marrone* |
|  | RAL 7016 | Grigio antracite* |
|  | | Verde gotico* |

 Effetto legno**

 Effetto acciaio**

*con incremento del 5% sui costi

**con incremento del 15 % sui costi

SKYGLASS

MATERIALI

Le vetrate panoramiche SKYGLASS e SKYGLASS-S sono realizzate con materiali di qualità e dalle elevate prestazioni tecnologiche.

Tutti gli accessori sono prodotti in Italia, da azienda leader nel settore della produzione e vendita di accessori alluminio e acciaio; le ante in vetro vengono prodotte *in loco*: SKYGLASS e SKYGLASS thermic possono essere realizzate nella doppia variante:

- Vetro temprato (opzione extrachiario) con spessore 8-10 mm;
- Vetrocamera del tipo 33.1/14/33.1 (opzione extrachiario).

SKYGLASS-S è invece, realizzabile esclusivamente in vetro temprato con spessore 10mm (opzione extrachiario)



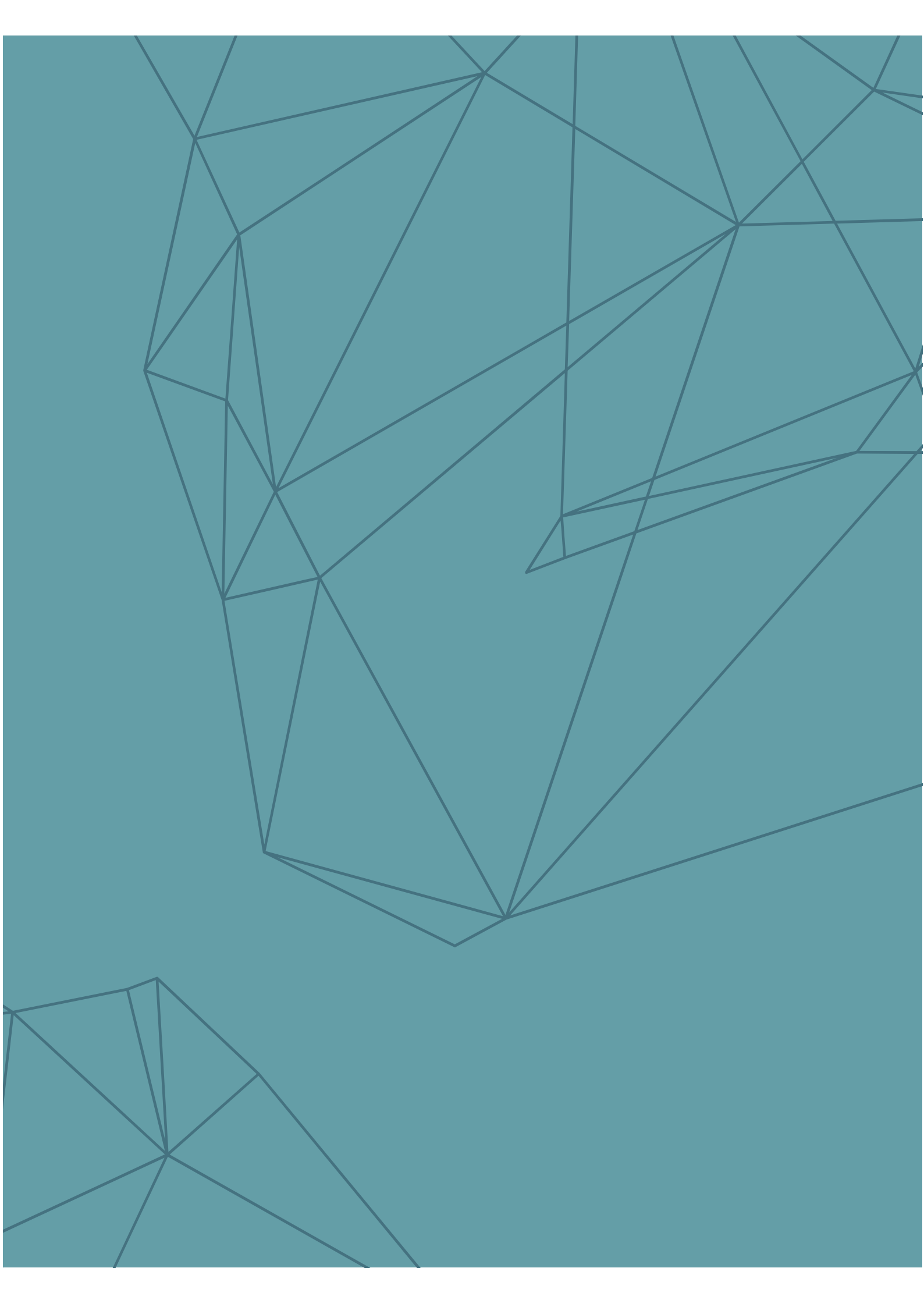

MADE IN ITALY

SKYGLASS